







-  Ekran swobodnie programowalny
-  Trzykolorowa matryca LED
-  RS-485 / Ethernet
-  Modbus RTU / Modbus TCP
-  Wbudowany webserwer
-  Obudowa przemysłowa IP-54



Charakterystyka.

Ld240 to swobodnie programowalne wyświetlacze z dużą, trzykolorową matrycą LED. Można w nich programować podział ekranu na sektory, podobnie jak tworzy się tabelę w arkuszu kalkulacyjnym. Sektory mogą być różnej wielkości, a w każdym inny kolor i wielkość znaków. Tekst dłuższy, nie mieszczący się w sektorze, może być przewijany. Podział ekranu można zmieniać dynamicznie. Dane mogą być przesyłane przez interfejs szeregowy z protokołem Modbus RTU lub przez łącze Ethernet z protokołem Modbus TCP.

Wyświetlacze w wersji Ethernet konfiguruje się zdalnie, z użyciem przeglądarki stron WWW. Wersja z interfejsem szeregowym jest konfigurowana przy pomocy klawiatury membranowej na dolnej ścianie obudowy.

Ld240 są przeznaczone do pracy w warunkach przemysłowych, wewnątrz pomieszczeń.

Dane techniczne

matryca LED	128 x32 piksele
wysokość znaków wysokich (9x16pikseli)	120mm
wysokość znaków niskich (5x7pikseli)	56mm
wysokość znaków bardzo wysokich (x32piksele)	240mm
pojemność matrycy (typowo):	
znaki wysokie	2 x 12 znaków
znaki niskie	4 x 21 znaków
znaki bardzo wysokie	1 x 6 znaków
kolor znaków	czerwony/żółty/zielony
jasność diod	>300mcd
interfejsy - wersja IRS	RS485
interfejsy - wersja ETH	Ethernet 10/100 Base-T
protokoły komunikacyjne	Modbus RTU/TCP
napięcie zasilania	90 - 240 VAC
stopień ochrony	IP 54
Wymiary	1100 x 320 x 100 mm

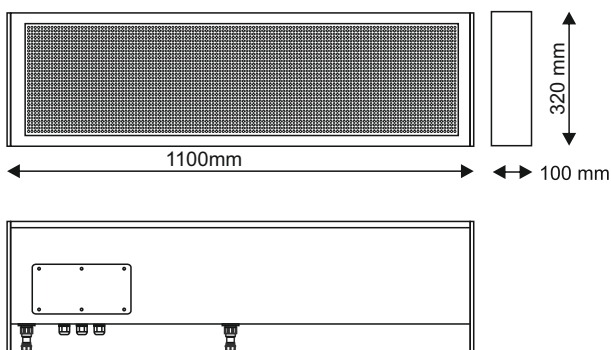

Sposób oznaczenia (przykład)

LD240/128-RGY-230-M-IRS

