

DANE PODSTAWOWE

- ☞ dokładność 0.1%
- ☞ 16 bitowy przetwornik A/C
- ☞ skalowany odczyt cyfrowy
- ☞ 16 punktów aproksymacji
- ☞ duży wyświetlacz z cyframi 20 mm
- ☞ 2 lub 4 poziomy progowe
- ☞ 2 lub 4 przekaźniki 1A/250VAC
- ☞ naprzemienne sterowanie pomp
- ☞ zasilanie 24 lub 220V
- ☞ pobór mocy do 3W

CHARAKTERYSTYKA

DIG-4N to tablicowy miernik programowalny przeznaczony do pomiaru wielkości elektrycznych lub dowolnych wielkości fizycznych z zastosowaniem przetworników pomiarowych. Zapewnia dokładny odczyt cyfrowy z możliwością skalowania aproksymacją wielopunktową i wyświetlaniem wielkości mierzonej na dużym wyświetlaczu. Można w nim zaprogramować 2 lub 4 poziomy progowe i wykorzystać je do sterowania lub sygnalizacji dzięki wbudowanym przekaźnikom. Oprogramowanie miernika pozwala też ustawić parametry filtracji, zaokrąglanie wyniku pomiaru sposób zadziałania przekaźników i histerezę poziomów progowych.

ZASTOSOWANIA

DIG-4N przeznaczony jest do przemysłowych systemów pomiarowych i sterujących. Może być zastosowany do pomiaru ciśnienia, przepływu i innych wielkości przetworzonych na standaryzowany sygnał elektryczny. Dodatkowo przyrząd może realizować algorytm naprzemiennego sterowania pomp.

BUDOWA

Obwód pomiarowy

Zastosowano tu 16-to bitowy przetwornik analogowo-cyfrowy sigma-delta, dzięki któremu pomiar jest stabilny nawet przy kilkukrotnym rozciągnięciu zakresu. Wejście pomiarowe jest zabezpieczone przed przepięciami i izolowane galwanicznie od zasilania.

Mikroprocesorowe sterowanie

Mikrokontroler zarządzający miernikiem realizuje cyfrową obróbkę sygnału, steruje wyświetlaniem i przekaźnikami oraz pozwala wykonać wszystkie nastawy przy pomocy 4 przycisków na klawiaturze.

Wyświetlacz cyfrowy LED

Odczyt miernika można przeskalować na dowolne wartości ujemne i dodatnie mieszczące się na 4-ro cyfrowym wyświetlaczu z dowolnie położoną kropką dziesiętną.

Wyjścia sterujące

2 lub 4 wbudowane przekaźniki można wykorzystać do sygnalizacji i sterowania. Wartości progowe i sposób zadziałania każdego z przekaźników ustawia się niezależnie.

Zasilacz

Obie wersje miernika 24 i 220V mają zasilacze z przetwarzaniem, zapewniające odporność na wahania napięć zasilających, izolację galwaniczną wszystkich obwodów i dużą sprawność.

DANE TECHNICZNE:

Zakres pomiaru	0 - 20 (4-20) mA	2V lub 5V lub 10V
Rezystancja wejściowa	30om	1Mom
Przebieżalność wejścia	400%	250VDC max
Rozdzielczość pomiaru	32000 działek	
Dokładność pomiaru	+/-0.1%	
Dokładność odczytu	4 cyfry	
Zakres skalowania odczytu	-999 ; 9999	
Aproksymacja ch-ki nieliniowej	2-16 punktów	
Częstotliwość próbkowania	50 pomiarów / s	
Stała czasowa filtracji programowej	0 - 10,24 s	
Wyświetlacz cyfrowy	LED, h=20mm, zielony	
Liczba poziomów progowych (alarmów)	2 lub 4	
Histereza poziomów progowych	0-100 działek odczytu	
Wyjścia sterujące	2 x 1A/250VAC, NO/NC przekaźniki RM96 lub 4 x 1A/250VAC, NO przekaźniki RM96	
Zasilacz obwodu pomiarowego	24VDC +/- 5% / 25 mA	
Prąd zwarcia zasilacza obwodu pomiarowego	30mA	
Napięcie izolacji	250V= wejście pomiarowe - zasilanie 24V wejście pomiarowe - zasilacz pomocniczy zasilacz pomocniczy - zasilanie 24V 1000V= zasilanie 220V - pozostałe obwody	
Zasilanie	20-30V AC/DC lub 220VAC/50Hz	
Pobór mocy	<= 3W	
Zakres temperatury pracy	0-50C	
Stopień ochrony	IP-52 - płyta przednia IP-20 - płyta tylna	
Wymiary	96x48x120mm	
Wymiary otworu montażowego	91.5x44.5mm	
Masa	315g	

Wymiary przyrządu.

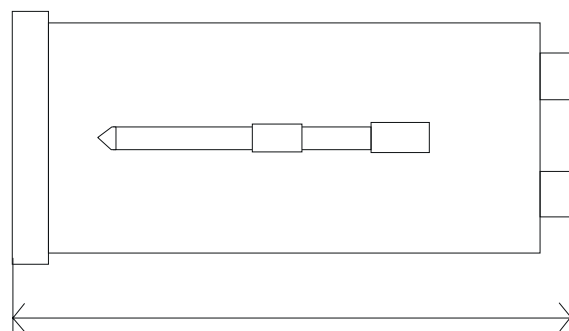
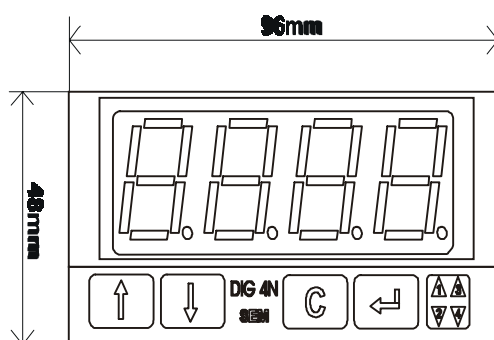

ZASADA DZIAŁANIA

SKALOWANIE ODCZYTU

DIG4N mierzy standardowe sygnały prądowe i napięciowe, ale pozwala na zaprogramowanie zakresu wyświetlania wyniku czyli programowe skalowanie. Poniższe rysunki przedstawiają dwa przykładowe skalowania. W pierwszym przypadku zmieniony jest odczyt dla pełnego zakresu wejściowego 0-20mA, a w drugim rozciągnięto rozdzielczość odczytu dla prądów w zakresie 10-20mA.



Miernik można też wyskalować odwrotnie. Przykład obok pokazuje skalowanie gdzie odczyt jest zerowy dla prądu 20mA, a maksymalny dla prądu zerowego. Takie skalowanie przydatne jest przy ultradźwiękowych pomiarach napełnień zbiorników.

Kolejny przykład to możliwość zdefiniowania nieliniowej charakterystyki przetwarzania miernika poprzez określenie punktów aproksymacji. Poniżej rysunek przedstawia aproksymację w pięciu punktach czyli za pomocą krzywej czteroodcinkowej.

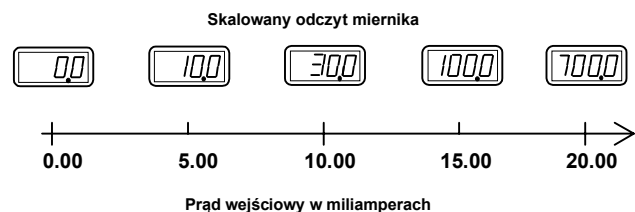

POZIOMY PROGOWE

W mierniku DIG4N można ustawiać, w zależności od wykonania, 2 lub 4 poziomy progowe. Wbudowane przełączniki pozwalają wykorzystać nastawy poziomów progowych do sygnalizacji lub sterowania. Nastawy progów są niezależne. Osobno ustawia się histerezę progów.

Progi oznaczone AL1 i AL3 („górne”) związane są z przełącznikami K1 i K3. Domyślnie przełączniki te włączają się, gdy odczyt miernika przekracza odpowiednio nastawy AL1 i AL3.

Progi oznaczone AL2 i AL4 („dolne”) związane są z przełącznikami K2 i K4. Domyślnie przełączniki te włączają się, gdy odczyt miernika spada poniżej odpowiednio nastaw AL2 i AL4.

NAPRZEMIENNE STEROWANIE POMP

Poziomy progowe sprzężone z wyjściami przekaźnikowymi można zaprogramować (Fun8) aby pracowały w trybie **naprzemiennego sterowania pomp**. Tryb ten ma na celu **optymalizowanie** czasu pracy kilku urządzeń. Algorytm opiera się na zasadzie, że wzrost wartości mierzonej powyżej wartości progowej powoduje załączenie przekaźnika, który był „najdłużej” wyłączony. Jeżeli wartość mierzona opada poniżej wartości progowej to wyłącza się ten przekaźnik, który „najdłużej” był włączony. „Najdłużej” i „najkrócej” oznacza, że zaprogramowane wyjścia przekaźnikowe ustawione są w kolejce. Załączenie przekaźnika pierwszego w kolejce powoduje przesunięcie go na ostatnią pozycję. Poniższy przykład pokazuje działanie algorytmu dla 3 alarmów/przekaźników.

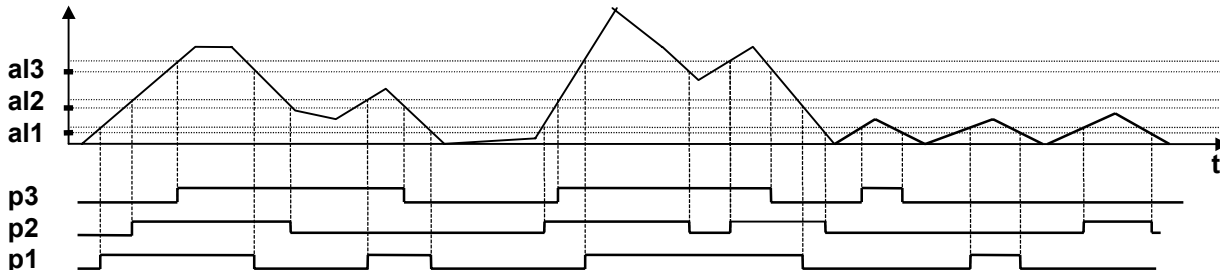





Poziomy alarmowe nie są w tym algorytmie przypisane do konkretnego przekaźnika gdyż w trakcie pracy następuje odpowiednio zmiana kolejności zadziałania wyjść. W przypadku zaniku zasilania bieżąca kolejność załączanych przekaźników nie zostaje zapamiętana. Typowym przykładem zastosowania tego algorytmu jest sterowanie zespołem pomp, które wypompowują wodę ze zbiornika. Ilość działających pomp czyli intensywność wypompowywania zależy od tego który aktualnie poziom alarmowy jest przekroczony.



OBSŁUGA PRZYRZĄDU:

Po włączeniu zasilania DIG 4N od razu gotowy jest do pracy. Jest fabrycznie zaprogramowany na zakres 0-20.00mA. Przy pomocy 4-ro przyciskowej klawiatury na płycie czołowej możemy miernik skalować, zmieniać nastawy poziomów progowych oraz programować inne parametry pomiaru.

Przyciski klawiatury DIG 4N mają następujące przeznaczenie:

-  - zwiększanie wartości, przeglądanie menu "w górę",
nastawianie górnych poziomów progowych - AL1, AL3
-  - zmniejszanie wartości, przeglądanie menu "w dół",
nastawianie dolnych poziomów progowych - AL2, AL4
-  - zaniechanie edycji, wyjście, test wyświetlania
-  - potwierdzenie (wprowadzenie)

TEST WYŚWIETLANIA I PRZEKAŹNIKÓW

Trzymanie wciśniętego przycisku  w trakcie załączania zasilania miernika powoduje przejście w tryb testu wyświetlania i sterowania przekaźników. Test przebiega na dwa sposoby przełączane przyciskiem :

1. Wyświetlanie kolejno pojedynczych segmentów świecących (zaświecenie kolejnych diod alarmowych powoduje wystrojenie kolejnych przekaźników);
2. Wyświetlanie grupowe - kolejno elementy czerwone i zielone (diody alarmowe zaświecają się jednocześnie razem z wystrojeniem wszystkich przekaźników).

Wyjście do trybu normalnej pracy następuje po wciśnięciu .



NASTAWIANIE POZIOMÓW PROGOWYCH

Nastawianie poziomów progowych możemy wykonać w czasie normalnej pracy miernika. W trakcie nastawiania miernik nie kontroluje przekroczeń progów.

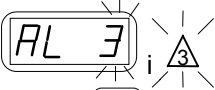

Nastawianie poziomów „górných” wykonujemy następująco:

Naciskamy  na wyświetlaczu:  pierwszy poziom progowy,



po ponownym naciśnięciu 

na wyświetlaczu:  trzeci poziom progowy,
wybieramy stosowny numer poziomu i naciskamy 



na wyświetlaczu:  wartość nastawy progów,
miganie pierwszej cyfry oznacza gotowość do nastawiania

teraz przyciski  ,  służą do nastawiania migającej cyfry

po nastawieniu wprowadzamy pierwszą cyfrę przyciskiem 

na wyświetlaczu:  miga druga cyfra, którą nastawiamy i wprowadzamy
podobnie jak pierwszą przyciskiem 

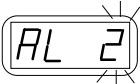
Po nastawieniu i potwierdzeniu wszystkich 4 cyfr górnej wartości progowej, miernik zapamiętuje tę nastawę i na wyświetlaczu znów pojawia się wskazanie wartości mierzonej.









Nastawianie „dolnych” wartości progowych uaktywniamy przyciskiem  wybieramy wtedy poziomy  lub  i postępujemy identycznie, jak z wartościami progów górnych.



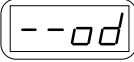

Jeżeli zaniechamy nastawiania wartości progowej, miernik samoczynnie, po 5 sekundach, powróci do wskazania wartości mierzonej. Nastawianie możemy też przerwać używając przycisku .

Uwaga! Wartości liczbowe poziomów progowych wyświetlane są zgodnie z zakresem, na jaki miernik jest aktualnie przeskalowany. Jeżeli progi nastawiamy w fabrycznie skalowanym mierniku, to wartość „2000” oznacza fabryczną nastawę 20.00mA. Jeśli natomiast miernik przeskalowaliśmy najpierw na zakres n.p. 0 - 8000, to nastawianie poziomów progowych będzie się odbywało w zakresie do 8000.

PROGRAMOWANIE



Wszystkie operacje związane z programowaniem miernika DIG 4N wykonuje się przy pomocy klawiatury na płycie czołowej, bez potrzeby otwierania obudowy i używania jakichkolwiek narzędzi. Aby uruchomić procedurę programowania należy wykonać następujące czynności:

nacisnąć przycisk 	na wyświetlaczu: 
naciskamy 	na wyświetlaczu: 
naciskamy 	na wyświetlaczu: 
naciskamy 	na wyświetlaczu: 
naciskamy 	na wyświetlaczu:  procedura programowania została uruchomiona.

Kombinacja:     jest kodem chroniącym nastawy przed przypadkową lub nieuprawnioną ingerencją

Do programowania miernika przewidziano 9 funkcji oznaczonych Fun1 do Fun9.

- Fun1** - liczba punktów aproksymacji odcinkowej,
- Fun2** - edycja punktów aproksymacji,
- Fun3** - położenie kropki dziesiętnej,
- Fun4** - zaokrąglanie wartości odczytu,
- Fun5** - stała czasowa filtracji,
- Fun6** - nie używana w tym przyrządzie
- Fun7** - histereza poziomów progowych,
- Fun8** - sposób działania przekaźników
- Fun9** - reset wszystkich nastaw.



Funkcje wybieramy przyciskami , . Po ustawieniu funkcji o pożądanym numerze wybieramy ją przyciskiem . W czasie programowania nie są kontrolowane poziomy progowe.





Aby wyjść z programowania naciskamy przycisk .



Fun1 - Liczba punktów aproksymacji odcinkowej.

Funkcja 1 pozwala edytować ilość punktów aproksymacji. Liczba punktów **N** aproksymuje charakterystykę **N-1** odcinkami. Jako przykład pokażemy zmianę liczby punktów z 2 na 16 tj. z wartości ustawianej fabrycznie na wartość maksymalną.

Przyciskami  , 	wyberamy funkcję Fun1	na wyświetlaczu: 
naciskamy 		na wyświetlaczu: 
naciskamy 		na wyświetlaczu: 
naciskamy 		na wyświetlaczu: 
naciskamy 		na wyświetlaczu: 

naciskamy  na wyświetlaczu: 

naciskamy     na wyświetlaczu 

naciskamy  na wyświetlaczu  edycja zakończona.

Wprowadzenie wartości spoza zakresu 2-16 powoduje przejście do ponownej edycji ilości punktów.

Uwaga:

Po zmianie ilości punktów aproksymacji należy w funkcji 2 przeprowadzić edycję wszystkich zadeklarowanych punktów.

Fun2 – Edycja punktów aproksymacji (skalowanie wielopunktowe).

Ilość punktów aproksymacji należy ustawić wcześniej w funkcji 1. Edycja punktów aproksymacji odbywa się w następującej kolejności:

- wybór numeru punktu
- edycja wartości prądu (widoczna wraz z **kropką** dziesiętną)
- edycja wartości wyświetlanej dla powyższej wartości prądu (widoczna **bez kropki** dziesiętnej).

UWAGA: Punkty aproksymacji, po wyjściu z edycji do menu funkcji, są sortowane względem rosnących wartości prądu.

Szczegółowy sposób edycji punktów aproksymacji prześledzimy na przykładzie:

Skalowanie liniowe (aproksymacja dwupunktowa).

Fabryczne skalowanie miernika 0.00-20.00mA zmienimy tak, aby dla zmian prądu wejściowego w zakresie 4.00 - 20.00mA, wskazania zawierały się w przedziale 0 - 1500.

Oto kolejność działań:

Przyciskami  ,  wybieramy funkcję Fun2

na wyświetlaczu: 

naciskamy  na wyświetlaczu:



naciskamy  na wyświetlaczu:

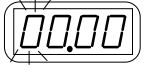

kropka dziesiętna wskazuje, że jest to **wartość prądu** wejściowego 0.00mA. Tę wartość musimy zmienić na 4.00mA

naciskamy  na wyświetlaczu:



naciskamy     na wyświetlaczu:



naciskamy  na wyświetlaczu:







naciskamy  na wyświetlaczu:

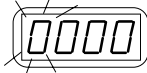



naciskamy  jest to potwierdzenie ostatniej cyfry i tym samym wprowadzenie wartości 4.00mA do pamięci

na wyświetlaczu: 

brak kropki, czyli **wartość wskazania** miernika dla ustawionej właśnie wartości prądu wejściowego 4.00mA

naciskamy     , aby potwierdzić wszystkie 4 cyfry zerowego odczytu





na wyświetlaczu:  koniec ustawiania „zera” skali

naciskamy 

na wyświetlaczu: 

naciskamy 

na wyświetlaczu: 

naciskamy     , aby potwierdzić wszystkie 4 cyfry zakresowej wartości 20.00mA

na wyświetlaczu:  wprowadzamy teraz wartość wskazania miernika dla prądu zakresowego 20.00mA

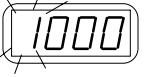

naciskamy 

na wyświetlaczu: 

naciskamy 

na wyświetlaczu: 

naciskamy      na wyświetlaczu: 

naciskamy    przez co potwierdzamy pozostałe 3 cyfry odczytu i wprowadzamy wartość 1500 do pamięci

na wyświetlaczu: 

naciskamy 

na wyświetlaczu  , skalowanie zakończone .

Fun 3 - Ustawianie pozycji kropki dziesiętnej,

Liczby, które wprowadzamy w czasie skalowania jako wielkości odczytu zawierają jedynie cyfry znaczące. Położenie kropki dziesiętnej zależy od nastawy wykonanej przy pomocy Fun3.

Kolejność czynności:

Przyciskami  ,  wybieramy funkcję Fun3

na wyświetlaczu: 

naciskamy 

na wyświetlaczu:  kropka dziesiętna w nastawie fabrycznej znajduje się na drugiej pozycji.

kolejne naciśnięcia przycisku  pozwalają zmienić położenie kropki;

- 1 - za pierwszą cyfrą,
- 2 - za drugą cyfrą,
- 3 - za trzecią cyfrą,
- 0 - bez kropki.

wybieramy odpowiadającą nam konfigurację i naciskamy przycisk 

na wyświetlaczu:  wybrana nastawa została zapamiętana.

Fun 4 - Programowanie zmian ostatniej cyfry odczytu.



Przy pomocy tej funkcji można wybrać sposób zaokrąglania wartości odczytu.

Przyciskami  ,  wybieramy funkcję Fun4

na wyświetlaczu: 

naciskamy 

na wyświetlaczu: 

Naciskając przyciski  ,  możemy przeglądać dostępne warianty zaokrąglania:

- 0 - zaokrąglanie odczytu do pełnych dziesiątek,
- 1 - wyświetlanie normalne, z pełną rozdzielczością,
- 2 - zaokrąglanie odczytu do liczb parzystych,
- 5 - zaokrąglanie odczytu do wielokrotności 5.

Po wybraniu odpowiedniego wariantu naciskamy przycisk 

na wyświetlaczu:  nastawa została zapamiętana.

Fun 5 - Ustawianie stałej czasowej filtracji.



Przy pomocy funkcji Fun5 ustawiamy stałą czasową programowej filtracji w mierniku DIG 4N.

Przyciskami  ,  wybieramy funkcję Fun5

na wyświetlaczu: 

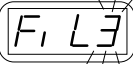
naciskamy 

na wyświetlaczu: 

Naciskając przyciski  ,  możemy przestawiać stopień filtracji w zakresie 0 - 9.

Poszczególne stopnie filtracji odpowiadają następującym stałym czasowym:

0 - bez filtracji *	5 - 0,64s
1 - 0,04s	6 - 1,28s
2 - 0,08s	7 - 2,56s
3 - 0,16s	8 - 5,12s
4 - 0,32s	9 - 10,28s

* - działa tylko wewnętrzny filtr przetwornika A/C, fg=13Hz

Po wybraniu odpowiedniego wariantu naciskamy przycisk 

na wyświetlaczu:  nastawa została zapamiętana.

Fun 7 - Ustawianie histerezy poziomów progowych.

Oprogramowanie miernika pozwala nastawić histerezę poziomów progowych. Właściwy dobór wartości histerezy pozwala uniknąć "dzwonienia" przekaźników, gdy poziom sygnału wskutek zakłóceń lub naturalnych fluktuacji oscyluje wokół wartości progowej.

Sposób nastawiania:



Przyciskami ,  wybieramy funkcję Fun6,

na wyświetlaczu: 

naciskamy 

na wyświetlaczu: , nastawa fabryczna - 2 jednostki.

Histerezę możemy nastawiać w zakresie 0-100, w jednostkach takich, jak wyświetlane w czasie pomiaru. Jeżeli wykorzystujemy zaokrąglenie wyniku pomiaru (Fun4), to rzeczywista histereza będzie iloczynem wartości funkcji 4 i 6.

Przyciskami ,  nastawiamy każdą z cyfr i potwierdzamy przyciskiem . Po potwierdzeniu ostatniej cyfry:

na wyświetlaczu: , wartość histerezy została zapamiętana.

Fun 8 – Sposób działania przekaźników.

Funkcja ta pozwala zdefiniować sposób zadziałania każdego z przekaźników osobno.

Symbol  oznacza zwarcie styków przekaźnika gdy wartości sygnału mierzonego wzrośnie powyżej wartości progowej.

Symbol  oznacza zwarcie styków przekaźnika gdy wartość sygnału mierzonego spadnie poniżej wartości progowej.

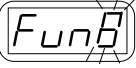

Symbol  oznacza tryb **naprzemienne sterowanie pomp**.

Przyciskami ,  wybieramy funkcję Fun8

na wyświetlaczu: 

naciskamy 

na wyświetlaczu: 

Teraz przyciskami ,  wybieramy sposób zadziałania wyświetlanego alarmu / przekaźnika.

Potwierdzamy ustawienia przyciskiem  i jednocześnie przechodzimy do następnego alarmu / przekaźnika

Po dokonaniu ustawień wychodzimy z funkcji naciskając .

Fun 9 - Reset, powrót do nastaw fabrycznych.

Funkcja ta pozwala skasować wszystkie nastawy wprowadzone przez użytkownika i przywrócić parametry fabryczne.

Przyciskami ,  wybieramy funkcję Fun8

na wyświetlaczu: 

naciskamy 

na wyświetlaczu: 

naciskamy 

na wyświetlaczu: 

naciskamy 

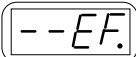
na wyświetlaczu: 

naciskamy 

na wyświetlaczu: 

naciskamy 

na wyświetlaczu:  miernik powrócił do nastaw fabrycznych.

PODŁĄCZENIE MIERNIKA

Wszystkie zaciski połączeniowe miernika znajdują się na tylnej ścianie obudowy. Listwy z zaciskami są wymowalne, aby ułatwić dołączanie przewodów. Zaciski podzielone są na 3 złącza; 1-6 wejście pomiarowe i wyjście zasilacza pomocniczego, 7-9 zasilanie miernika oraz 10-17 wyjścia przekaźnikowe.

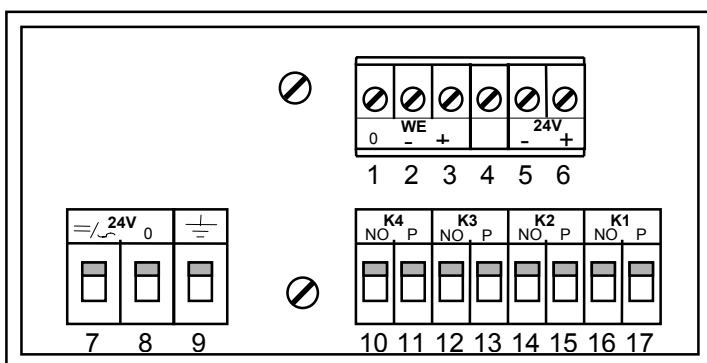

Płyta tylna miernika w wersji 4-ro progowej.

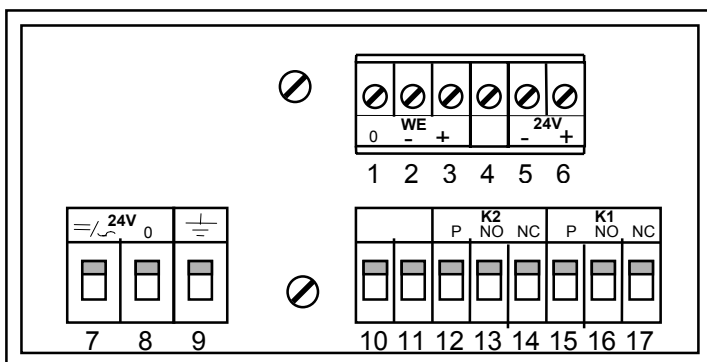

Płyta tylna miernika w wersji 2 progowej.

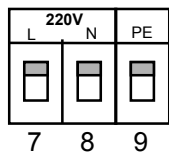

Opis złącza zasilania w wersji 220V.

Opis złącza wejścia pomiarowego i zasilania pomocniczego.

Nr	Oznaczenie	Przeznaczenie	Opis
1		Wejście pomiarowe	masa analogowa
2	WE -	Wejście pomiarowe	biegun ujemny
3	WE +	Wejście pomiarowe	biegun dodatni
4	x	nie podłączone	
5	24V -	zasilacz pomocniczy	biegun ujemny
6	24V +	zasilacz pomocniczy	biegun dodatni

Opis złącza zasilania (wersja 24V).

Nr	Oznaczenie	Przeznaczenie	Opis
7	24V $\frac{=}{\sim}$	zasilanie miernika	biegun 1
8	24V 0	zasilanie miernika	biegun 2
9	$\frac{\perp}{\equiv}$	Uziemienie	

Uwaga! Przy zasilaniu prądem stałym 20-30V biegunowość napięcia na zaciskach 7, 8 - dowolna.

Opis złącza zasilania (wersja 220V).

Nr	Oznaczenie	Przeznaczenie	Opis
7	L1	zasilanie miernika	faza
8	N	zasilanie miernika	zero
9	PE	Uziemienie	przewód ochronny

Opis złącza przekaźników (wersja 2 progowa).

Nr	Oznaczenie	Przeznaczenie	Opis
10	X	nie podłączone	
11	X	nie podłączone	
12	K2 P	Przełącznik K2	zestyk środkowy
13	K2 NO	Przełącznik K2	zestyk normalnie otwarty
14	K2 NC	Przełącznik K2	zestyk normalnie zamknięty
15	K1 P	Przełącznik K1	zestyk środkowy
16	K1 NO	Przełącznik K1	zestyk normalnie otwarty
17	K1 NC	Przełącznik K1	zestyk normalnie zamknięty

Opis złącza przekaźników (wersja 4 progowa).

Nr	Oznaczenie	Przeznaczenie	Opis
10	K4 P	Przełącznik K4	zestyk środkowy
11	K4 NO	Przełącznik K4	zestyk normalnie otwarty
12	K3 P	Przełącznik K3	zestyk środkowy
13	K3 NO	Przełącznik K3	zestyk normalnie otwarty
14	K2 P	Przełącznik K2	zestyk środkowy
15	K2 NO	Przełącznik K2	zestyk normalnie otwarty
16	K1 P	Przełącznik K1	zestyk środkowy
17	K1 NO	Przełącznik K1	zestyk normalnie otwarty

PODŁĄCZANIE PRZETWORNIKÓW POMIAROWYCH Z WEJŚCIEM PRĄDOWYM:

1. Podłączenie przetwornika dwuprzewodowego 4-20mA.

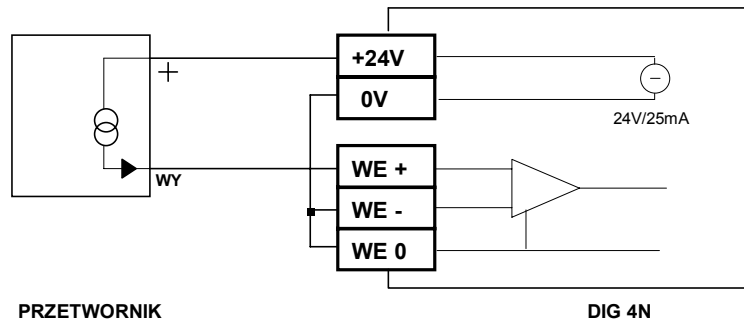

2. Podłączenie przetwornika 0-20mA.

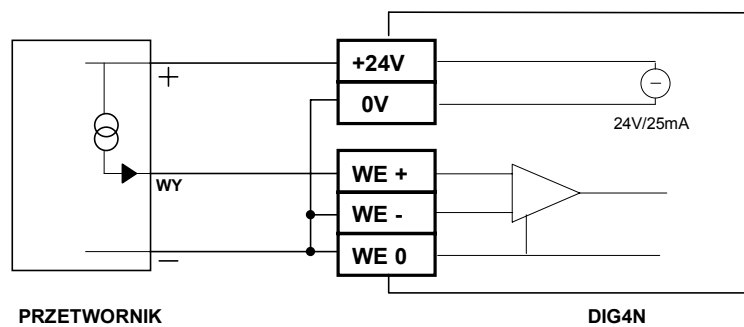

Podłączenie trójprzewodowe

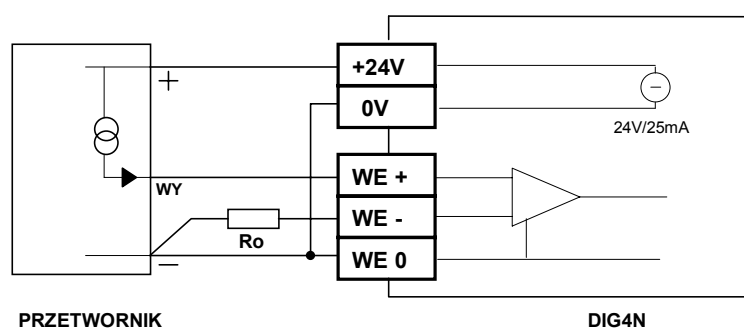

Podłączenie czteroprzewodowe

Jeżeli w pętli pomiarowej włączone jest dodatkowe obciążenie R_o , to spadek napięcia na nim nie może przekraczać wartości 1,0V.

PODŁĄCZENIE PRZETWORNIKÓW POMIAROWYCH Z WEJŚCIEM NAPIĘCIOWYM

1. Podłączenie przetwornika krótkim przewodem nieekranowanym.

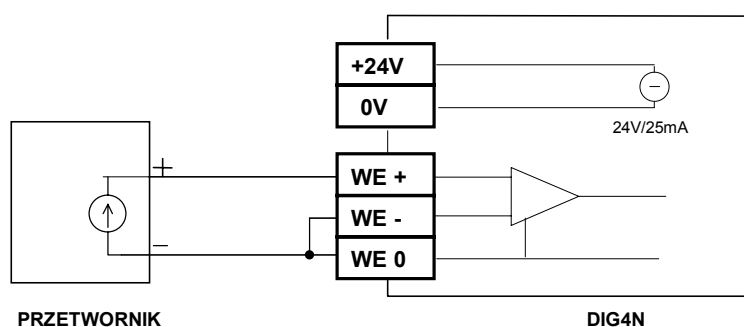

2. Podłączenie przetwornika przewodem ekranowanym (na większych odległościach).

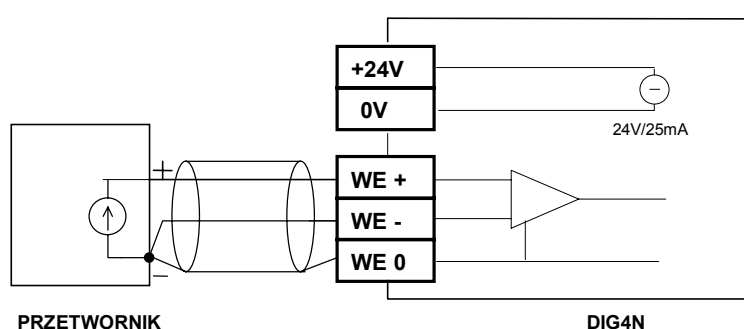

PODŁĄCZENIE ZASILANIA

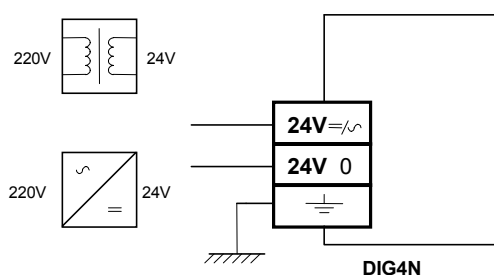

Miernik w wersji 24V można zasilać z transformatora sieciowego, prostownika lub zasilacza stabilizowanego. Źródło zasilania musi mieć wydajność prądową co najmniej 200mA.

Zacisk uziemiający należy łączyć z lokalnym punktem uziemienia lub obudową szafy sterowniczej.

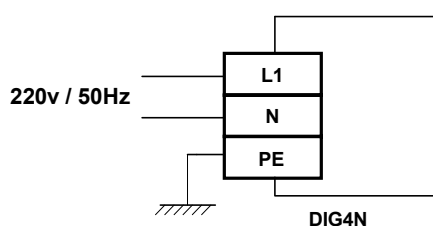

Miernik w wersji z zasilaniem 220V podłącza się bezpośrednio do jednofazowej sieci prądu przemiennego. Zacisk uziemiający należy łączyć z lokalnym punktem uziemienia lub obudową szafy sterowniczej.

PODŁĄCZENIE WYJŚĆ STERUJĄCYCH

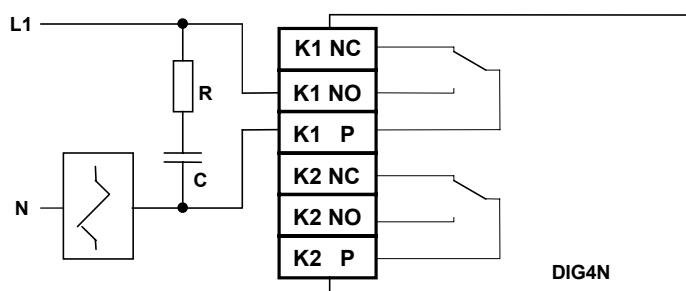

Gdy zestyki przekaźników miernika załączają obciążenia indukcyjne, wskazane jest dołączenie na zaciskach miernika układów gasikowych złożonych typowo z rezystora **R** 100om/0.5W i kondensatora **C** 0.1uF/250V. Takie zabezpieczenie uchroni miernik od zakłóceń wywołanych iskrzeniem zestyków i zwiększy ich trwałość.

DODATEK

SCHEMAT BLOKOWY MIERNIKA

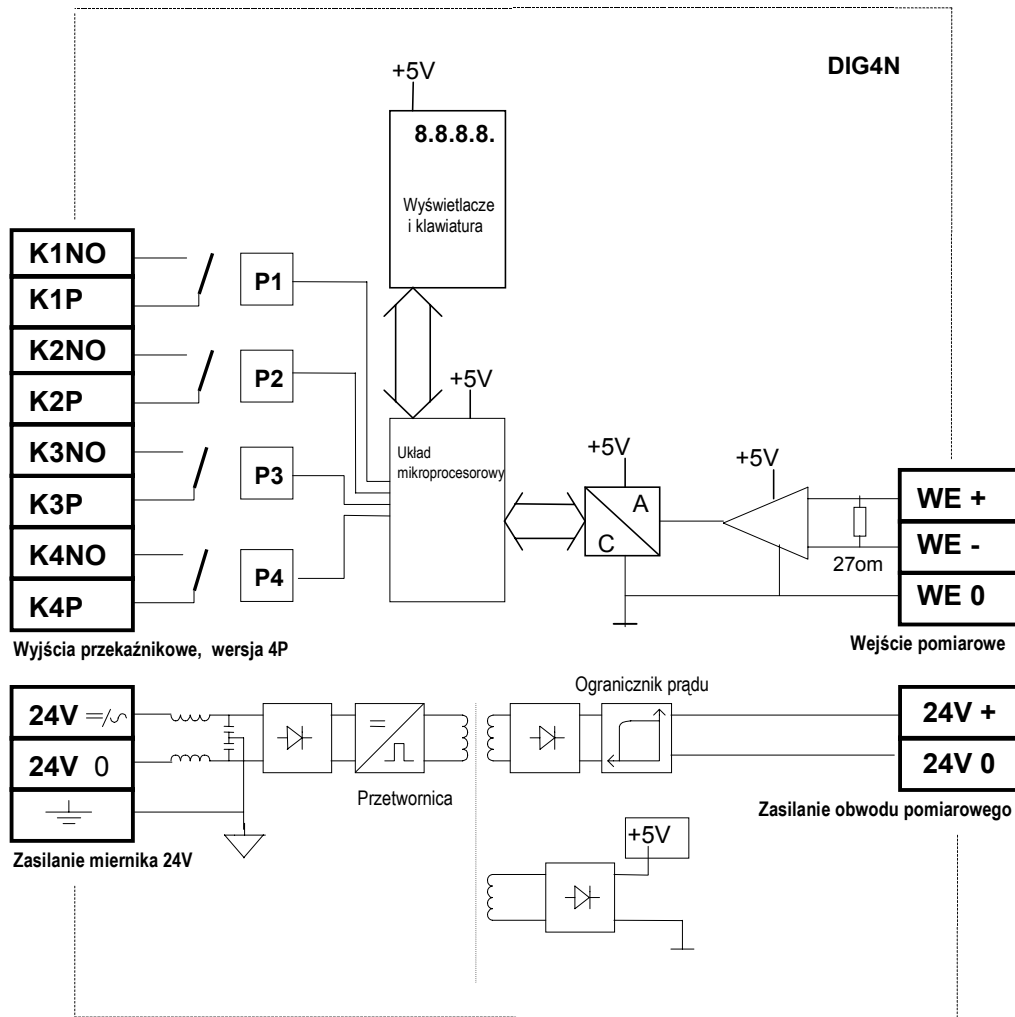

Schemat blokowy zasilacza w wersjach 24V i 220V jest identyczny

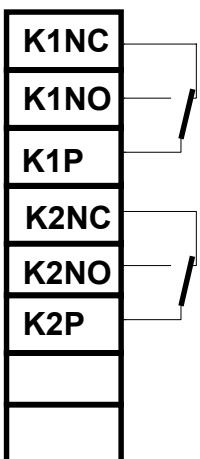

Wyjścia przekaźnikowe wersja 2P

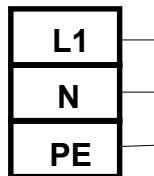



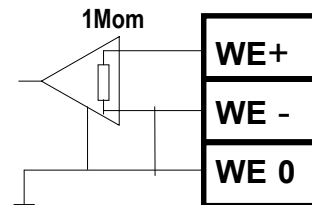

Zasilanie 220VAC



Wejście pomiarowe napięciowe

Odmiany połączeń i oznaczeń w innych wersjach mierników.

TABELA FABRYCZNYCH NASTAW PARAMETRÓW MIERNIKA DIG 4N.

L.p.	Parametr	Nastawa fabryczna	Zakres nastawy	Nr funkcji w menu
1	Ilość punktów aproksymacji	2	2 - 16	Fun1
2	*Prąd zakresowy dolny	0,00mA	0-20mA	Fun2
3	Odczyt zerowy	0000	-999 ; 9999	Fun2
4	*Prąd zakresowy	20,00mA	0-20mA	Fun2
5	Odczyt zakresowy	20.00	-999 ; 9999	Fun2
6	Położenie kropki dziesiętnej	00.00	0.000; 00.00; 000.0; 0000	Fun3
7	Zaokrąglenie odczytu	bez zaokr.	bez zaokr., 2, 5, 10	Fun4
8	Stała czasowa filtracji	0,08s	0,02 - 10,28s	Fun5
9	Histereza poziomów progowych	2 działki	0 - 100	Fun7
10	Sposób zadziałania przekaźników	AI1  AI2  AI3  AI4 		Fun8

* - maksymalny sygnał zakresowy zależy jest od wykonania miernika. Może być równy 20mA, 2V, 5V lub 10V.

OZNACZENIA WERSJI MIERNIKA DIG4N

DIG 4N / xxxV / yP

Napięcie zasilania w voltach

24
220

Liczba progów i przekaźników

2
4

Przykład: **DIG 4N/24V/4P.** - miernik DIG4N z napięciem zasilania 24V oraz 4 progami i przekaźnikami.

ZAKRESY POMIAROWE

Mierniki DIG4N wykonywane są standardowo na zakres 0-20(4-20)mA. Wersje z wejściem napięciowym 2, 5 lub 10V oraz inne nietypowe proszę specyfikować dodatkowo w zamówieniu.

Przykład: DIG4N/220V/2P. - **10V.**

Jeżeli zakres pomiarowy nie jest podany przyjmuje się, że ma być to wartość standardowa 0-20(4-20)mA.